

# CATALOGO BEBIDAS 2026



**Sabana Market**

Promocionales con Propósito

## CONTACTO

**3105566599 - 3106835116**

**gerencia@sabanamarket.com**

**comercial3@sabanamarket.com**



**BEBIDAS**

# VASOS

## SOC 059 VASO JAS SOCCER



**Capacidad:** 800 ml  
**Material:** Plastico  
**Técnica de impresión:** Serigrafía  
**Área de impresión:** 5 x 10 cm  
**Colores:** NEGRO

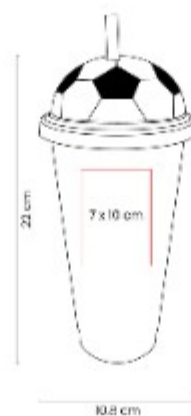

Vaso de plástico de una sola pared. Incluye tapa con diseño de balón, ideal para eventos deportivos. Capacidad 27 oz.

## TMPS 115 VASO ECOLOGICO SOUL



**Capacidad:** 475 ml  
**Material:** Plastico / Fibra de Agave  
**Técnica de impresión:** Serigrafía / Tampografía  
**Área de impresión:** 5 x 8 cm  
**Colores:** BEIGE

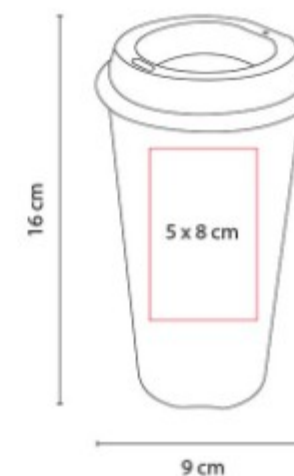

Vaso ecológico. Incluye tapa con ranura. Por el tipo de material, el color puede variar.

TMPS 212  
**VASO BLAG**



**Capacidad:** 665 ml  
**Material:** Plastico  
**Técnica de impresión:** Serigrafía  
**Área de impresión:** 5.5 x 8 cm  
**Colores:** AMARILLO, AZUL, AZUL MARINO, NEGRO, ROJO, ROSA, TINTO

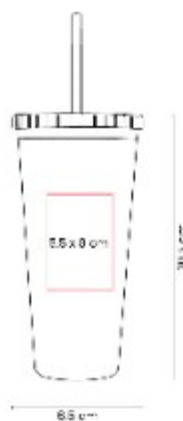

Doble pared. Pared interna y externa de plástico. Tapa de plástico con sistema de rosca. Incluye popote.

TMPS 213  
**VASO ELMAS**

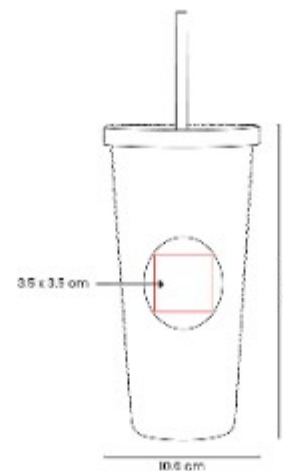

**Capacidad:** 665 ml  
**Material:** Plastico  
**Técnica de impresión:** Serigrafía  
**Área de impresión:** 3.5 x 3.5 cm  
**Colores:** AZUL PASTEL, BEIGE, NEGRO

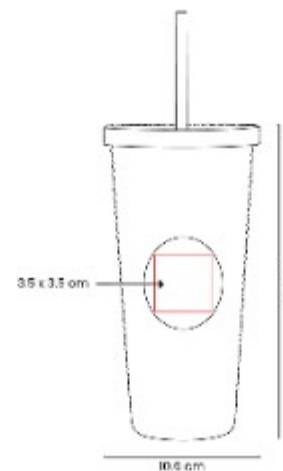

Doble pared. Pared interna y externa de plástico. Tapa de plástico con sistema de rosca. Incluye popote.

TMPS 227  
**VASO ELISSA**



**Capacidad:** 700 ml  
**Material:** Plastico  
**Técnica de impresión:** Serigrafía  
**Área de impresión:** 7 x 8 cm  
**Colores:** AZUL, NARANJA, ROSA, VERDE

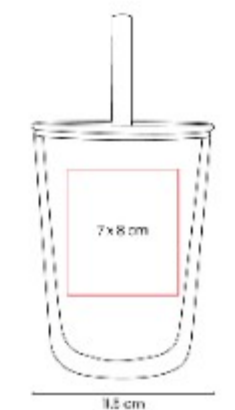

Vaso de plástico doble pared.

TMPS 230  
**VASO NELI**



**Capacidad:** 660 ml  
**Material:** Plastico  
**Técnica de impresión:** Serigrafía  
**Área de impresión:** 6 x 12 cm  
**Colores:** AMARILLO, AZUL MARINO, BLANCO, MORADO, NARANJA, NEGRO, ROSA, VERDE



Termo de plastico doble pared.

TMPS 237  
**VASO BLUR**



**Capacidad:** 800ml  
**Material:** Plastico  
**Técnica de impresión:** Serigrafía  
**Área de impresión:** 5 x 10 cm  
**Colores:** AMARILLO, AZUL, MORADO, ROSA, VERDE

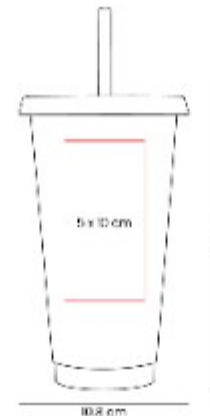

Vaso de plastico de una pared. Anade fantasia y diversion, con este vaso que cambia de color al verter bebidas frias.

TMPS 239  
**VASO RENK**



**Capacidad:** 590 ml  
**Material:** Aluminio  
**Técnica de impresión:** Serigrafía  
**Área de impresión:** 5.5 x 4 cm  
**Colores:** AMARILLO, AZUL, NARANJA, ROJO, VERDE



Vaso termosensible de una pared.

TMPS 271  
**VASO JOHOR**



**Capacidad:** 600 ml  
**Material:** Plastico  
**Técnica de impresión:** Serigrafia /  
 Tampografía  
**Área de impresión:** 5 x 5 cm  
**Colores:** AZUL, GRIS, ROSA, VERDE



Vaso de plástico de una sola pared.  
 Tapa de plástico con sistema de  
 rosca.

TMPS 74  
**VASO TIRICH**



**Capacidad:** 475 ml  
**Material:** Plastico  
**Técnica de impresión:** Serigrafia /  
 Tampografía  
**Área de impresión:** 5 x 8 cm  
**Colores:** AMARILLO, AZUL, BLANCO,  
 MORADO PASTEL, NEGRO, ROJO,  
 ROSA, VERDE

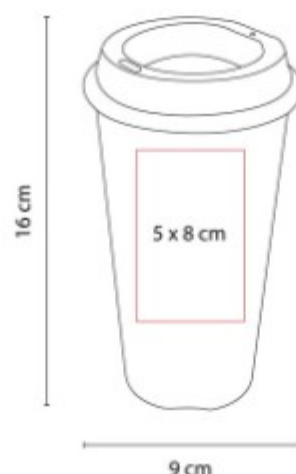

Vaso de plástico. Incluye tapa con  
 ranura.

TMPS 744  
**VASO JAS**



**Capacidad:** 800 ml  
**Material:** Plastico  
**Técnica de impresión:** Serigrafia  
**Área de impresión:** 5 x 10 cm  
**Colores:** AMARILLO NEON, AZUL,  
 BLANCO, NARANJA NEON, NEGRO,  
 ROJO, ROSA NEON, VERDE NEON



Vaso de plástico con tapa push y  
 popote. Capacidad 27 oz. Base de  
 6.4 cm de diametro.

# TAZAS

## TAZ 018 TAZA ATBARA



**Capacidad:** 16 Oz  
**Material:** Plastico / Acero Inoxidable  
**Técnica de impresión:** Serigrafía /  
Tampografía  
**Área de impresión:** 5 x 5 cm  
**Colores:** BLANCO

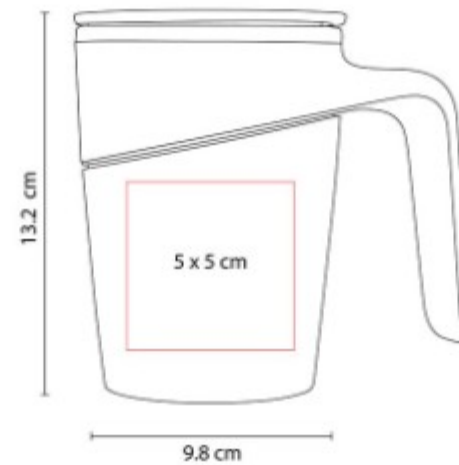

Doble pared. Pared interna de acero inoxidable y externa de plastico.

## TAZ 024 TAZA KINSALE



**Capacidad:** 14 Oz  
**Material:** Acero Inoxidable / Plastico  
**Técnica de impresión:** Laser /  
Pantografo / Serigrafía / Tampografía  
**Área de impresión:** 7 x 7 cm  
**Colores:** PLATA

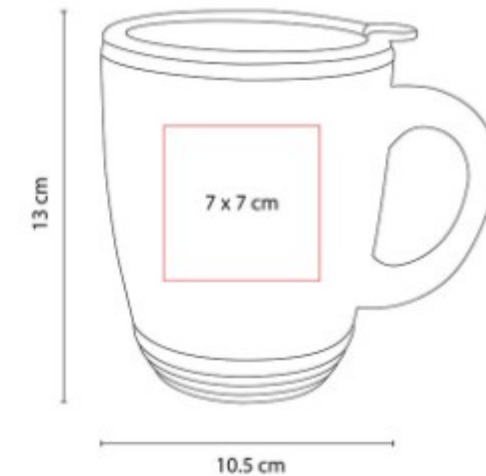

Doble pared. Pared interna de plastico y externa de acero inoxidable. Tapa de plastico con ranura.

TAZ 026  
**TAZA RIMO**



**Capacidad:** 13 Oz  
**Material:** Ceramica  
**Técnica de impresión:** Grabado en Arena / Serigrafía / Termocalca  
**Área de impresión:** 6 x 6 cm  
**Colores:** AZUL, NARANJA, NEGRO, ROJO, VERDE

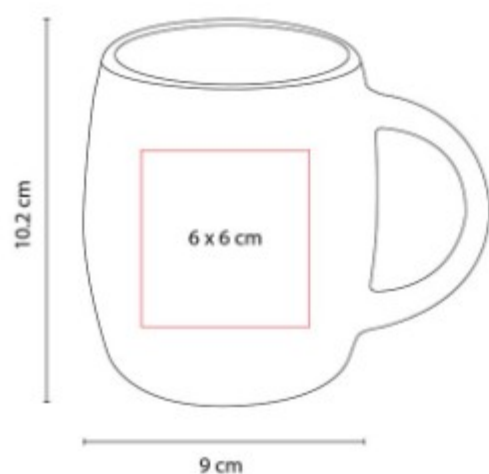

Taza de ceramica interior blanco y exterior de color. Incluye caja individual.

TAZ 028  
**TAZA MORTERATSCH**



**Capacidad:** 13 Oz  
**Material:** Porcelana  
**Técnica de impresión:** Grabado en Arena / Serigrafía / Termocalca  
**Área de impresión:** 6 x 6 cm  
**Colores:** BLANCO, GRIS, NEGRO

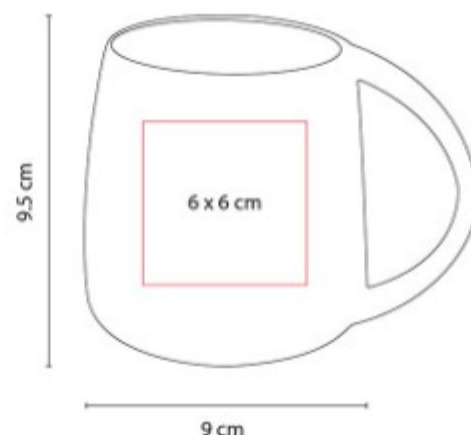

Taza de porcelana interior blanco y exterior de color. Terminado mate. Incluye caja individual.

TAZ 031  
**TAZA FIORLAND**



**Capacidad:** 16 Oz  
**Material:** Ceramica / Bambu  
**Técnica de impresión:** Grabado en Arena / Serigrafía / Tampografía  
**Área de impresión:** 6 x 6 cm  
**Colores:** BLANCO, NEGRO

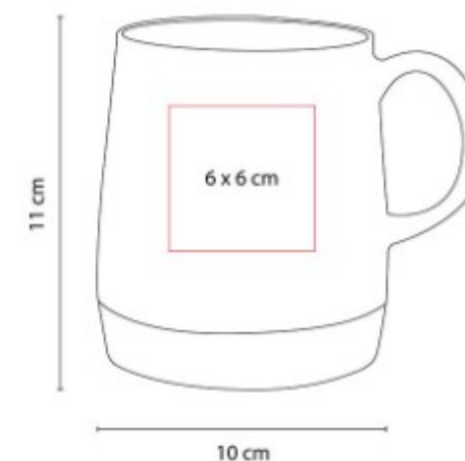

Taza de ceramica con base de bambu. Terminado mate. Incluye caja individual. No usar en microondas ni lavavajillas.

TAZ 035  
**TAZA PARA SUBLIMAR  
RANIJI**



**Capacidad:** 17 Oz  
**Material:** Ceramica  
**Técnica de impresión:** Sublimacion /  
Termocalca  
**Área de impresión:** 19 x 11 cm  
Extendido  
**Colores:** BLANCO

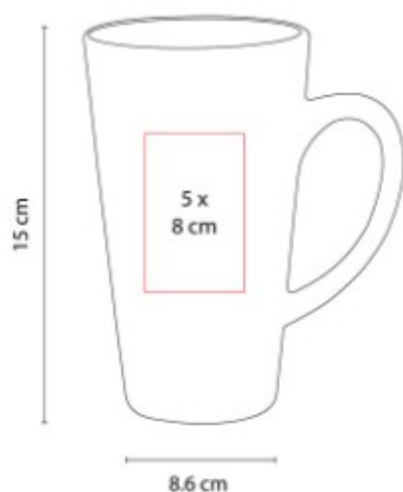

Taza para sublimar. Venta caja  
cerrada de 24 piezas.

TAZ 050  
**TAZA BELIZA**



**Capacidad:** 400 ml  
**Material:** Acero Inoxidable / Plastico  
**Técnica de impresión:** Laser /  
Serigrafia  
**Área de impresión:** 6 x 5 cm  
**Colores:** BLANCO, NEGRO



Doble pared. Cerrado al vacio. Pared  
interna y externa de acero  
inoxidable. Terminado rugoso.

TAZ 065  
**TAZA MAGIE**



**Capacidad:** 480 ml  
**Material:** Plastico / Rubber  
**Técnica de impresión:** Laser /  
Tampografia  
**Área de impresión:** 6 x 3 cm  
**Colores:** AZUL, BEIGE, NEGRO, ROSA



Doble pared. Cerrado al vacio. Pared  
interna y externa de acero  
inoxidable.

TAZ 072  
**TAZA EYRA**



**Capacidad:** 450 ml  
**Material:** Acero Inoxidable / Plastico  
**Técnica de impresión:** Serigrafía / Tampografía  
**Área de impresión:** 5 x 5 cm  
**Colores:** AZUL, BEIGE, NEGRO, ROSA



Taza doble pared. Pared interna de acero inoxidable y externa de plastico.

TAZ 075  
**TAZA SORATA**



**Capacidad:** 500 ml  
**Material:** Acero inoxidable / Plastico  
**Técnica de impresión:** Serigrafía / Laser  
**Área de impresión:** 6 x 6 cm  
**Colores:** HUESO, NEGRO



Doble pared. Cerrado al vacio. Pared interna y externa de acero inoxidable. Terminado mate.

TAZ 077  
**TAZA DALI**



**Capacidad:** 350 ml  
**Material:** Plastico  
**Técnica de impresión:** Serigrafía / Tampografía  
**Área de impresión:** 5 x 3 cm  
**Colores:** AZUL, NEGRO



Cuerpo y tapa de plastico con cierre a presion y valvula de seguridad. Capacidad de 11 oz.

TMPS 26  
**TAZA TERMICA BURGOS**



**Capacidad:** 12 Oz

**Material:** Plastico / Acero Inoxidable

**Técnica de impresión:** Serigrafía /  
Tampografía

**Área de impresión:** 5.9 x 6.2 cm

**Colores:** AZUL, NEGRO, ROJO



Doble pared. Pared interna de acero inoxidable y externa de plástico.

# TERMOS METÁLICOS

## SOC 051 TERMO SOCCER



**Capacidad:** 850 ml  
**Material:** Acero Inoxidable / Plastico / Silicon  
**Técnica de impresión:** Laser / Serigrafía  
**Área de impresión:** 6 x 7 cm  
**Colores:** BLANCO CON NEGRO

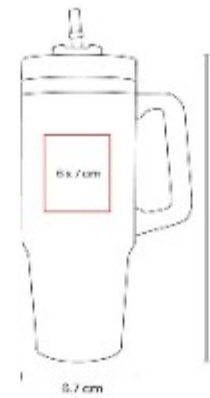

Doble pared. Pared interna de pastico y externa acero inoxidable.

## TMPS 108 TERMO BREMEN



**Capacidad:** 750 ml  
**Material:** Acero Inoxidable / Plastico / Silicon  
**Técnica de impresión:** Laser / Serigrafía / Tampografía  
**Área de impresión:** 6 x 14 cm  
**Colores:** GRIS, NEGRO

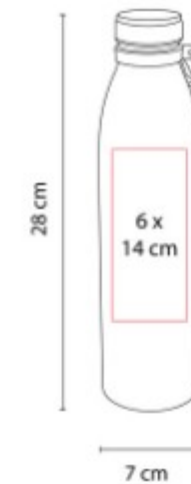

Doble pared. Cerrado al vacio. Pared interna y externa acero inoxidable. Tapa de rosca con banda de silicon.

TMPS 110  
**TERMO NIZA**



**Capacidad:** 120 ml  
**Material:** Acero Inoxidable / Plastico  
**Técnica de impresión:** Laser / Serigrafía / Tampografía  
**Área de impresión:** 5 x 5 cm  
**Colores:** PLATA



Doble pared. Pared interna plástico, pared externa acero inoxidable. Tapa de plástico con válvula de seguridad.

TMPS 125  
**TERMO BRUCE**



**Capacidad:** 470 ml  
**Material:** Acero Inoxidable / Plastico  
**Técnica de impresión:** Laser / Serigrafía / Tampografía  
**Área de impresión:** 4.5 x 6 cm  
**Colores:** PLATA

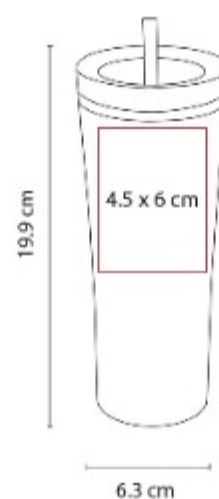

Doble pared. Pared interna plástico, pared externa acero inoxidable. Tapa y popote de plástico. Incluye caja individual.

TMPS 137  
**TERMO DESVASH**



**Capacidad:** 240 ml  
**Material:** Acero Inoxidable / Plastico  
**Técnica de impresión:** Laser / Serigrafía  
**Área de impresión:** 5 x 5 cm  
**Colores:** AZUL, NEGRO



Mini termo color degradado. Doble pared. Cerrado al vacío. Pared interna y externa de acero inoxidable.

TMPS 14  
**TERMO KALAUS**



**Capacidad:** 400 ml  
**Material:** Acero Inoxidable / Plastico  
**Técnica de impresión:** Laser /  
 Pantografo / Serigrafia / Tampografia  
**Área de impresión:** 5 x 8 cm  
**Colores:** PLATA



Doble pared. Pared interna plastico,  
 pared externa acero inoxidable. Tapa  
 de plastico con valvula de seguridad.

TMPS 148  
**TERMO ARUBA**



**Capacidad:** 850 ml  
**Material:** Acero Inoxidable / Plastico  
**Técnica de impresión:** Laser  
**Área de impresión:** 7.5 x 7.5 cm  
**Colores:** ROSA

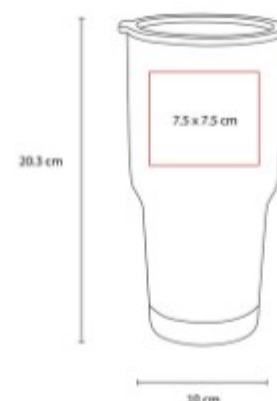

Doble pared. Cerrado al vacio. Pared  
 interna y externa acero inoxidable.  
 Terminado tipo rubber.

TMPS 156  
**TERMO PEAK**



**Capacidad:** 540 ml  
**Material:** Acero Inoxidable / Plastico  
**Técnica de impresión:** Laser /  
 Serigrafia / Tampografia  
**Área de impresión:** 6.5 x 11 cm  
**Colores:** MORADO, ROSA

Doble pared. Pared interna plastico,  
 pared externa acero inoxidable. Tapa  
 de plastico con valvula de seguridad.

TMPS 159  
**TERMO BARROW**



**Capacidad:** 600 ml  
**Material:** Acero Inoxidable / Plastico  
**Técnica de impresión:** Laser / Serigrafía  
**Área de impresión:** 5.5 x 14 cm  
**Colores:** AZUL, BLANCO, NEGRO, PLATA, ROJO



Doble pared. Cerrado al vacío. Pared interna y externa acero inoxidable. Tapa de plástico con válvula de seguridad.

TMPS 16-  
**TERMO TRAVEL MUG**



**Capacidad:** 450 ml  
**Material:** Acero Inoxidable / Plastico  
**Técnica de impresión:** Laser / Pantografo / Serigrafía / Tampografía  
**Área de impresión:** 5.3 x 5.7 cm  
**Colores:** PLATA



Doble pared. Pared interna plástico, pared externa acero inoxidable. Tapa de plástico con válvula de seguridad.

TMPS 160  
**TERMO PARA SUBLIMAR CANTWELL**



**Capacidad:** 600 ml  
**Material:** Acero Inoxidable / Plastico  
**Técnica de impresión:** Sublimación  
**Área de impresión:** 20 x 10 cm Extendido  
**Colores:** BLANCO



Termo para sublimar doble pared. Cerrado al vacío. Pared interna y externa de acero inoxidable.

TMPS 164  
**TERMO DIMASH**



**Capacidad:** 850 ml  
**Material:** Acero Inoxidable / Plastico  
**Técnica de impresión:** Laser / Serigrafía  
**Área de impresión:** 6 x 7 cm  
**Colores:** AZUL, BLANCO, GRIS, MORADO, NEGRO, ROSA



Doble pared. Cerrado al vacio. Pared interna y externa acero inoxidable.

TMPS 169  
**TERMO SAMT**



**Capacidad:** 520 ml  
**Material:** Acero Inoxidable / Plastico  
**Técnica de impresión:** Laser  
**Área de impresión:** 4.2 x 4.2 cm  
**Colores:** AZUL MARINO, NEGRO, ROJO



Doble pared. Cerrado al vacio. Pared interna y externa acero inoxidable. Terminado tipo rubber en tapa y cuerpo.

TMPS 174  
**TERMO ANGRA**



**Capacidad:** 380 ml  
**Material:** Acero Inoxidable / Plastico  
**Técnica de impresión:** Laser / Serigrafía / Tampografía  
**Área de impresión:** 6 x 4 cm  
**Colores:** PLATA



Doble pared. Cerrado al vacio. Pared interna y externa acero inoxidable. Tapa de plastico con valvula de seguridad.

TMPS 183  
**TERMO FRENZY**



**Capacidad:** 470 ml  
**Material:** Acero Inoxidable / Plastico / Silicon  
**Técnica de impresión:** Laser / Serigrafía  
**Área de impresión:** 6 x 6 cm  
**Colores:** AZUL, BLANCO, NEGRO, ROSA



Doble pared. Cerrado al vacio. Pared interna y externa de acero inoxidable.

TMPS 184  
**TERMO HACHI**



**Capacidad:** 450 ml  
**Material:** Acero Inoxidable / Silicon  
**Técnica de impresión:** Laser / Serigrafía  
**Área de impresión:** 2 x 10 cm  
**Colores:** AMARILLO, ROJO



Doble pared. Cerrado al vacio. Pared interna y externa de acero inoxidable.

TMPS 185  
**TERMO DOTS**



**Capacidad:** 650 ml  
**Material:** Acero Inoxidable / Plastico  
**Técnica de impresión:** Laser / Serigrafía  
**Área de impresión:** 6 x 8 cm  
**Colores:** GRIS



Doble pared. Cerrado al vacio. Pared interna y externa de acero inoxidable.

TMPS 186  
**TERMO MOCHA**



**Capacidad:** 500 ml  
**Material:** Acero Inoxidable / Plastico / Silicon  
**Técnica de impresión:** Laser / Serigrafia  
**Área de impresión:** 6 x 6 cm  
**Colores:** BLANCO, GRIS



Doble pared. Cerrado al vacio. Pared interna y externa de acero inoxidable.

TMPS 194  
**TERMO LASKA**



**Capacidad:** 350 ml  
**Material:** Acero inoxidable / Plastico  
**Técnica de impresión:** Laser / Serigrafia / Tampografia  
**Área de impresión:** 5 x 5 cm  
**Colores:** AZUL, BLANCO, NEGRO, PLATA, ROJO



Doble pared. Pared interna de plastico, pared externa de acero inoxidable. Tapa de plastico con valvula de seguridad.

TMPS 196  
**TERMO LATE**



**Capacidad:** 300 ml  
**Material:** Plastico / Acero Inoxidable  
**Técnica de impresión:** Serigrafia  
**Área de impresión:** 4.5 x 4.5 cm  
**Colores:** AMARILLO, AZUL, GRIS, NEGRO, ROSA



Doble pared. Pared interna de acero inoxidable y externa de plastico.

TMPS 204  
**TERMO ZULU**



**Capacidad:** 480 ml  
**Material:** Acero Inoxidable / Plastico / Silicon  
**Técnica de impresión:** Laser / Serigrafía  
**Área de impresión:** 5 x 3 cm  
**Colores:** AZUL, DORADO, GRIS OXFORD, ROSA PASTEL

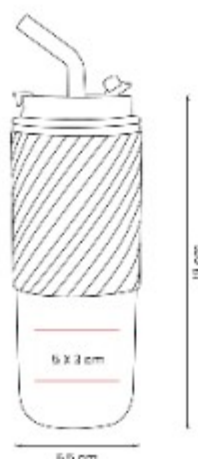

Doble pared. Cerrado al vacío. Pared interna y externa de acero inoxidable.

TMPS 224  
**TERMO CROWN**



**Capacidad:** 360ml  
**Material:** Acero inoxidable / Plastico  
**Técnica de impresión:** Laser / Serigrafía  
**Área de impresión:** 5.5 x 5 cm  
**Colores:** AZUL, NEGRO, ROSA, VERDE

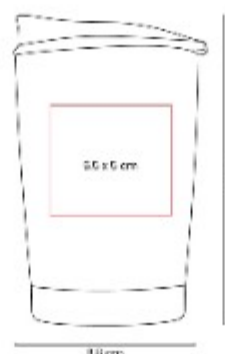

Doble pared. Pared interna y externa de acero inoxidable. Cerrado al vacío.

TMPS 229  
**TERMO STREDNA**



**Capacidad:** 450ml  
**Material:** Acero inoxidable / Plastico / Poliester / PU  
**Técnica de impresión:** Laser / Serigrafía  
**Área de impresión:** 5 x 2.5 cm  
**Colores:** AZUL, BEIGE, ROSA, VERDE



Termo doble pared. Cerrado al vacío. Pared interna y externa de acero inoxidable. Terminado rugoso tipo powder.

## TMPS 23 TERMO BANGKOK



**Capacidad:** 480 ml  
**Material:** Acero Inoxidable / Plastico  
**Técnica de impresión:** Serigrafía / Tampografía  
**Área de impresión:** 4.3 x 9 cm  
**Colores:** ROJO

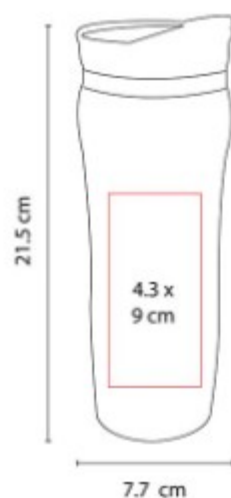

Doble pared. Pared interior acero inoxidable, pared exterior plastico.  
 Tapa de plastico con valvula de seguridad.

## TMPS 231 TERMO BATANI



**Capacidad:** 350 ml  
**Material:** Acero Inoxidable / Plastico  
**Técnica de impresión:** Serigrafía  
**Área de impresión:** 5 x 7 cm  
**Colores:** AMARILLO, AZUL CIELO, AZUL MARINO, NARANJA, NEGRO, ROJO, ROSA, VERDE

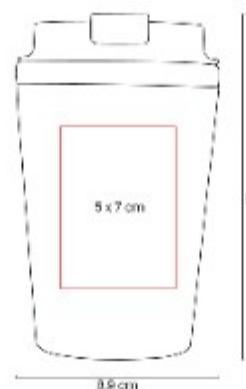

Termo doble pared. Pared interna de acero inoxidable y externa de plastico.

## TMPS 232 TERMO DUGME



**Capacidad:** 700 ml  
**Material:** Acero inoxidable / Plastico  
**Técnica de impresión:** Laser  
**Área de impresión:** 6 x 6 cm  
**Colores:** AMARILLO, AZUL, BEIGE, GRIS, ROSA



Termo doble pared. Cerrado al vacio. Pared interna y externa de acero inoxidable.

TMPS 233  
**TERMO LANK**



**Capacidad:** 1,200 ml  
**Material:** Acero Inoxidable / Plastico  
**Técnica de impresión:** Laser / Serigrafía  
**Área de impresión:** 6 x 8 cm  
**Colores:** BLANCO, NEGRO

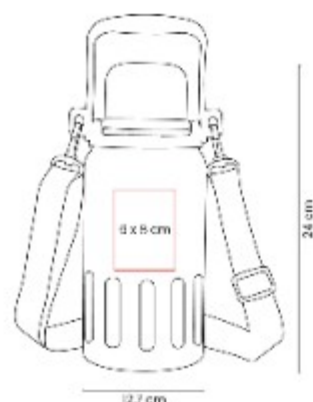

Termo doble pared. Cerrado al vacío.  
Pared interna y externa acero inoxidable y cuerpo con terminado tipo rugoso.

TMPS 234  
**TERMO TRUBA**



**Capacidad:** 680 ml  
**Material:** Acero Inoxidable / Plastico  
**Técnica de impresión:** Laser / Serigrafía  
**Área de impresión:** 6 x 8 cm  
**Colores:** AMARILLO, AZUL, BLANCO, ROJO

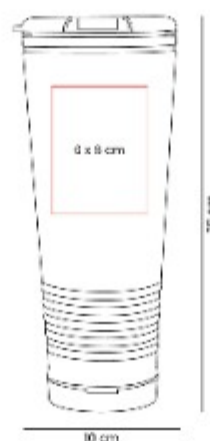

TMPS 235  
**TERMO VISOK**



**Capacidad:** 600 ml  
**Material:** Acero Inoxidable  
**Técnica de impresión:** Laser / Serigrafía  
**Área de impresión:** 5 x 3 cm Arriba / 5 x 4 Abajo  
**Colores:** AZUL, HUESO, MORADO, NEGRO



Termo doble pared. Cerrado al vacío.  
Pared interna y externa acero inoxidable. Tapa de plástico con

TMPS 238  
**TERMO AVATA**



**Capacidad:** 500 ml  
**Material:** Acero Inoxidable / Plastico / Silicon  
**Técnica de impresión:** Laser / Serigrafia  
**Área de impresión:** 5 x 10 cm  
**Colores:** AZUL, BEIGE, ROSA



Termo doble pared. Cerrado al vacio. Pared interna y externa acero inoxidable.

TMPS 240  
**TERMO DUALITE**



**Capacidad:** 620 ml  
**Material:** Acero inoxidable / Plastico  
**Técnica de impresión:** Laser / Serigrafia  
**Área de impresión:** 6 x 7 cm  
**Colores:** NEGRO



Termo doble pared. Cerrado al vacio. Pared interna y externa acero inoxidable. Tapa metalica con sistema de rosca.

TMPS 263  
**TERMO DRIMA**



**Capacidad:** 1,200 ml  
**Material:** Acero inoxidable / Plastico  
**Técnica de impresión:** Laser / Serigrafia  
**Área de impresión:** 6 x 7 cm  
**Colores:** AZUL MARINO, BLANCO, NEGRO, ROSA



Termo doble pared. Cerrado al vacio. Pared interna y externa de acero inoxidable.

TMPS 268  
**TERMO YAKU**



**Capacidad:** 480 ml  
**Material:** Acero inoxidable / Plastico  
**Técnica de impresión:** Laser / Serigrafia  
**Área de impresión:** 5 x 8 cm  
**Colores:** AZUL MARINO, BLANCO, NEGRO



Termo doble pared. Pared interna de plastico y externa de acero inoxidable.

TMPS 275  
**TERMO CANADA**



**Capacidad:** 900 ml  
**Material:** Acero inoxidable / Plastico / Poliester  
**Técnica de impresión:** Laser / Serigrafia  
**Área de impresión:** 6 x 6 cm  
**Colores:** AZUL MARINO, HUESO, NEGRO

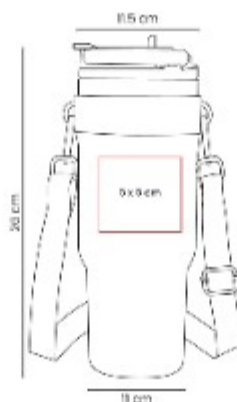

Termo doble pared. Cerrado al vacio. Pared interna y externa de acero inoxidable.

TMPS 36  
**TERMO VITALI**



**Capacidad:** 425 ml  
**Material:** Acero Inoxidable / Plastico  
**Técnica de impresión:** Serigrafia / Tampografia  
**Área de impresión:** 5 x 13 cm  
**Colores:** AZUL, ROJO, VERDE

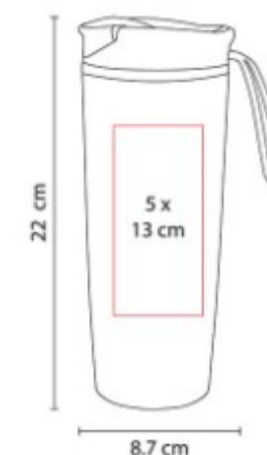

Doble pared. Pared interna acero inoxidable, pared externa plastico.

TMPS 42  
**TERMO NYUK**



**Capacidad:** 325 ml  
**Material:** Acero Inoxidable / Plastico  
**Técnica de impresión:** Laser /  
 Pantografo / Serigrafia / Tampografia  
**Área de impresión:** 4 x 8 cm  
**Colores:** AZUL, ROJO



Doble pared. Pared interna plastico,  
 pared externa acero inoxidable. Tapa  
 de plastico con valvula de seguridad.

TMPS 47  
**TERMO AREUSE**



**Capacidad:** 450 ml  
**Material:** Acero Inoxidable / Plastico  
**Técnica de impresión:** Laser /  
 Serigrafia / Tampografia  
**Área de impresión:** 6 x 4.5 cm  
**Colores:** AZUL, ROJO

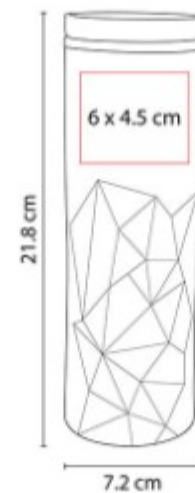

Doble pared. Pared interna plastico,  
 pared externa acero inoxidable.  
 Cuerpo prismatico.

TMPS 49  
**TERMO ALLALIN**



**Capacidad:** 525 ml  
**Material:** Acero Inoxidable / Plastico  
**Técnica de impresión:** Laser /  
 Serigrafia / Tampografia  
**Área de impresión:** 7 x 5 cm  
**Colores:** PLATA

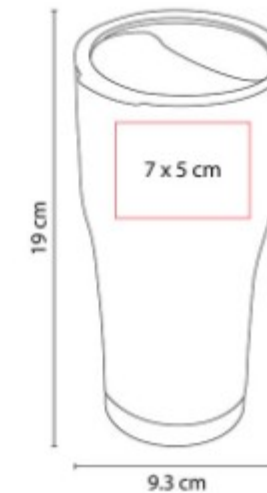

Doble pared. Cerrado al vacio. Pared  
 interna y externa acero inoxidable.  
 Tapa de plastico con ranura.

TMPS 58  
**TERMO VICARE**



**Capacidad:** 450 ml  
**Material:** Acero Inoxidable / Plastico  
**Técnica de impresión:** Laser / Serigrafia / Tampografía  
**Área de impresión:** 6 x 7 cm  
**Colores:** AZUL, ROJO

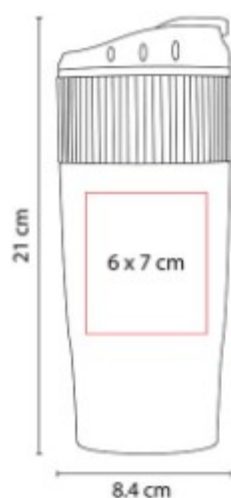

Doble pared. Pared interior plastico, pared exterior acero inoxidable. Incluye valvula de seguridad y banda de silicon.

TMPS 64  
**TERMO BROADPEAK**



**Capacidad:** 540 ml  
**Material:** Acero Inoxidable / Plastico  
**Técnica de impresión:** Laser / Serigrafia / Tampografía  
**Área de impresión:** 6.5 x 11 cm  
**Colores:** PLATA

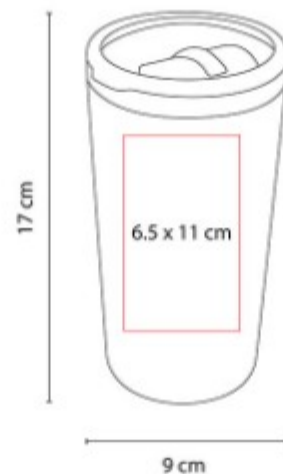

Doble pared. Pared interna plastico, pared externa acero inoxidable. Tapa de plastico con valvula de seguridad.

TMPS 77  
**TERMO YUKSHIN**



**Capacidad:** 550 ml  
**Material:** Acero Inoxidable / Plastico  
**Técnica de impresión:** Laser / Serigrafia / Tampografía  
**Área de impresión:** 6 x 12 cm  
**Colores:** ROSA METALICO

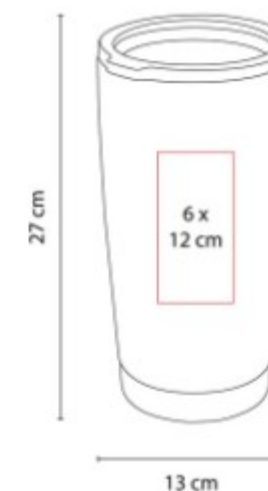

Doble pared. Cerrado al vacio. Pared interna y externa de acero inoxidable.

TMPS 88  
**TERMO CON LUZ TULCE**



**Capacidad:** 500 ml  
**Material:** Plastico / Acero Inoxidable  
**Técnica de impresión:** Laser / Serigrafía  
**Área de impresión:** 5.5 x 5 cm  
**Colores:** ROJO

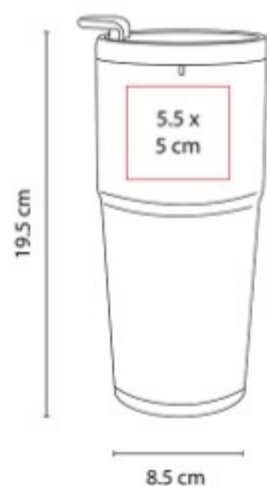

Doble pared. Pared interior acero inoxidable, pared exterior plastico. Tapa de plastico en dos posiciones.

TMPS 98  
**TERMO AMIENS**



**Capacidad:** 460 ml  
**Material:** Acero Inoxidable / Plastico  
**Técnica de impresión:** Laser / Serigrafía / Tampografía  
**Área de impresión:** 6 x 7 cm  
**Colores:** AZUL, PLATA, ROJO

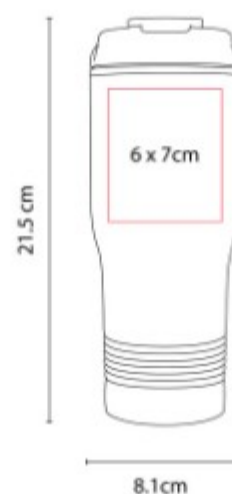

Doble pared. Pared interna plastico, pared externa acero inoxidable.

# TERMOS DE PLÁSTICO

## SOC 053 VASO SOCCER



**Capacidad:** 680 ml  
**Material:** Plastico / Silicon  
**Técnica de impresión:** Serigrafía  
**Área de impresión:** 5 x 4 cm  
**Colores:** BLANCO CON NEGRO

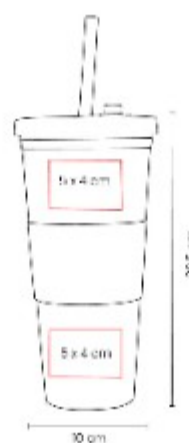

Vaso doble pared de plastico.  
Acabado frosty suave al tacto y tapa  
de rosca.

## TMPS 136 TERMO DENOVAN



**Capacidad:** 650 ml  
**Material:** Plastico  
**Técnica de impresión:** Serigrafía /  
Tampografía  
**Área de impresión:** 6 x 12 cm  
**Colores:** ROJO

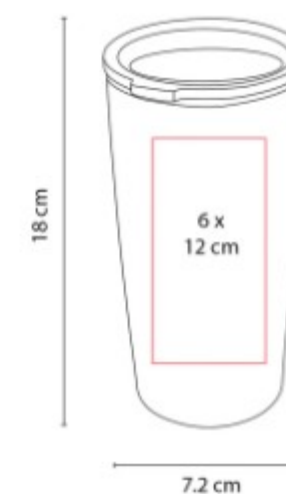

Doble pared de plastico. Tapa de  
plastico con ranura. Incluye caja  
individual.

TMPS 214  
**TERMO BUZLU**



**Capacidad:** 665 ml  
**Material:** Plastico  
**Técnica de impresión:** Serigrafía  
**Área de impresión:** 5.5 x 8 cm  
**Colores:** AZUL PASTEL, BEIGE, GRIS, NEGRO

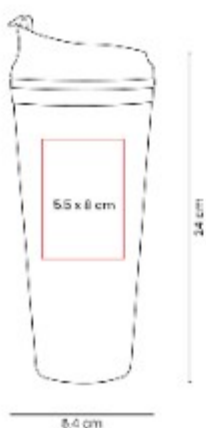

Doble pared. Pared interna y externa de plástico. Tapa de plástico con sistema de rosca. Sobre tapa con sistema de push.

TMPS 236  
**TERMO GRABEN**



**Capacidad:** 850 ml  
**Material:** Plastico / Acero inoxidable  
**Técnica de impresión:** Serigrafía  
**Área de impresión:** 5 x 6 cm (arriba) / 4 x 5 cm (abajo)  
**Colores:** AZUL, MORADO, NEGRO

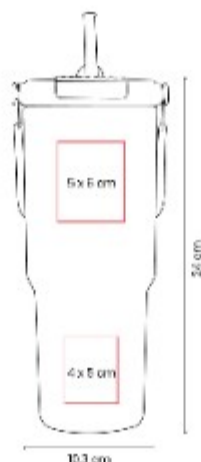

Termo de plástico de una pared.

TMPS 272  
**TERMO ICED**

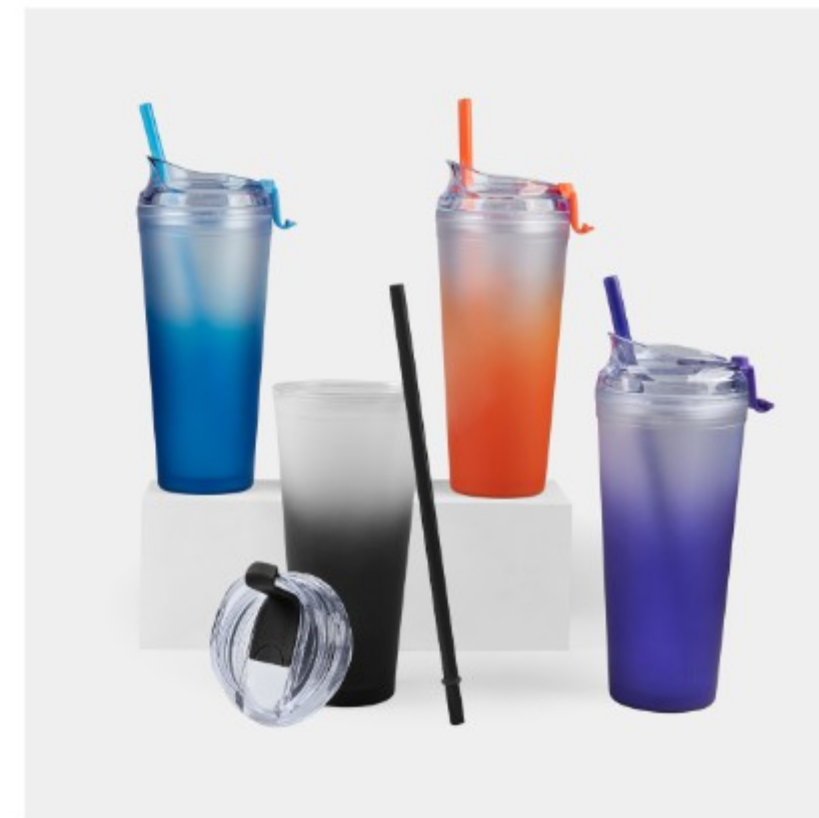

**Capacidad:** 680 ml  
**Material:** Plastico  
**Técnica de impresión:** Serigrafía / Tampografía  
**Área de impresión:** 5 x 13 cm  
**Colores:** AZUL, MORADO, NARANJA, NEGRO

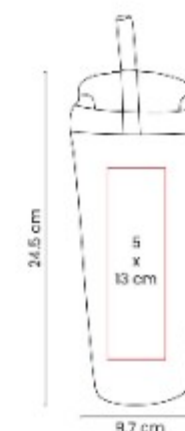

Vaso doble pared. Pared interna y externa de plástico. Tapa de plástico con sistema de rosca. Sobretapa con sistema push.

TMPS 274  
**TERMO TROMSO**



**Capacidad:** 600 ml  
**Material:** Plastico  
**Técnica de impresión:** Serigrafía  
**Área de impresión:** 6 x 3 cm  
**Colores:** AZUL, MORADO, NARANJA,  
NEGRO, ROJO

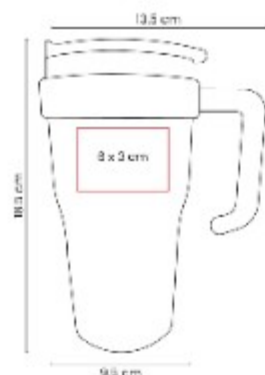

Termo de plástico de pared sencilla.  
Incluye tapa de plástico con cierre  
push y válvula de seguridad.

TMPS 276  
**TERMO HUNZA**

**Capacidad:** 480 ml  
**Material:** Plastico  
**Técnica de impresión:** Serigrafía  
**Área de impresión:** 5 x 10 cm  
**Colores:** AMARILLO, AZUL, NEGRO,  
ROSA, VERDE

Vaso de plástico de doble pared.  
Pared interna de plástico a color y  
externa de plástico transparente.

TT 02  
**TERMO LANE**



**Capacidad:** 400 ml  
**Material:** Plastico  
**Técnica de impresión:** Serigrafía /  
Tampografía  
**Área de impresión:** 5 x 8 cm  
**Colores:** AZUL, ROJO, VERDE



Doble pared de plástico. Interior  
termico. Tapa de plástico con válvula  
de seguridad. Incluye caja individual.

# CILINDROS DE PLÁSTICO

## ANF 006 CILINDRO LAKE



**Capacidad:** 850 ml  
**Material:** PET  
**Técnica de impresión:** Serigrafía / Tampografía  
**Área de impresión:** 5 x 13 cm  
**Colores:** AMARILLO TRASLUCIDO, AZUL TRASLUCIDO, HUMO, MORADO, NARANJA TRASLUCIDO, NEGRO, ROJO TRASLUCIDO, ROSA, TRANSPARENTE, VERDE TRASLUCIDO

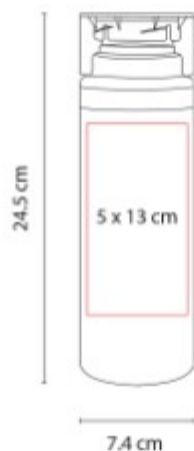

Sistema de rosca twist-off que

## ANF 007 CILINDRO SPRING



**Capacidad:** 850 ml  
**Material:** PET  
**Técnica de impresión:** Serigrafía / Tampografía  
**Área de impresión:** 5 x 13 cm  
**Colores:** AZUL TRASLUCIDO, ROJO TRASLUCIDO, VERDE TRASLUCIDO

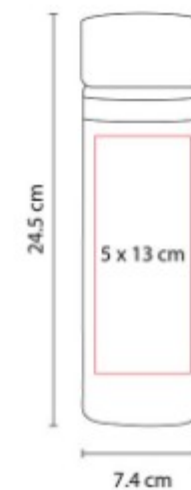

Sistema de rosca twist-off que permite abrir y cerrar la tapa en un giro.

ANF 009  
**CILINDRO SINKER**



**Capacidad:** 575 ml  
**Material:** PET

**Técnica de impresión:** Serigrafía /  
Tampografía

**Área de impresión:** 5 x 10 cm

**Colores:** AMARILLO TRASLUCIDO,  
AZUL TRASLUCIDO, BLANCO  
TRASLUCIDO, HUMO, NARANJA  
TRASLUCIDO, NEGRO, ROJO  
TRASLUCIDO, VERDE TRASLUCIDO

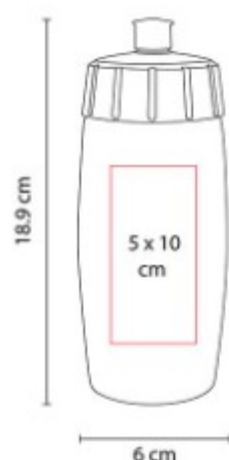

Sistema de rosca twist-off que

ANF 010  
**CILINDRO MILO**



**Capacidad:** 610 ml  
**Material:** Plástico

**Técnica de impresión:** Serigrafía /  
Tampografía

**Área de impresión:** 5.2 x 11.5 cm

**Colores:** AZUL TRASLUCIDO,  
NARANJA TRASLUCIDO, NEGRO  
TRASLUCIDO, ROJO TRASLUCIDO,  
VERDE TRASLUCIDO

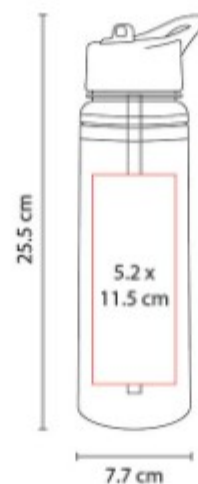

Doble pared. Tapa con cierre de  
rosca. asa y popote. Incluye caña

ANF 017  
**CILINDRO TISZA**



**Capacidad:** 800 ml  
**Material:** Plástico

**Técnica de impresión:** Serigrafía /  
Tampografía

**Área de impresión:** 4.5 x 15 cm

**Colores:** AZUL, HUMO, ROJO, VERDE

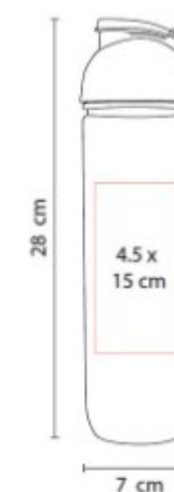

Cilindro con infusor para frutas  
o bolsas de te.

ANF 021  
**CILINDRO VAUS**



**Capacidad:** 700 ml  
**Material:** PET

**Técnica de impresión:** Serigrafía /  
Tampografía

**Área de impresión:** 5 x 9 cm

**Colores:** AMARILLO TRASLUCIDO,  
AZUL TRASLUCIDO, BLANCO  
TRASLUCIDO, HUMO, ROJO  
TRASLUCIDO, VERDE TRASLUCIDO

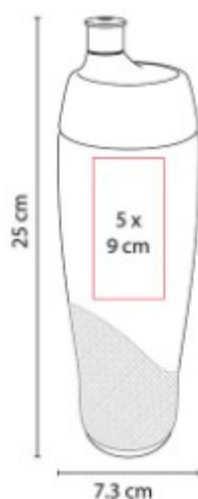

Sistema de rosca twist-off que  
permite abrir y cerrar la tapa en un

ANF 022  
**CILINDRO WESER**



**Capacidad:** 700 ml  
**Material:** PET

**Técnica de impresión:** Serigrafía /  
Tampografía

**Área de impresión:** 5 x 10 cm

**Colores:** AZUL TRASLUCIDO, BLANCO  
TRASLUCIDO, HUMO, ROJO  
TRASLUCIDO, VERDE TRASLUCIDO

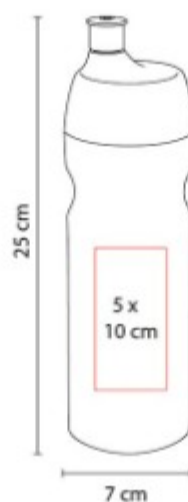

Sistema de rosca twist-off que  
permite abrir y cerrar la tapa en un  
giro. Incluye válvula de seguridad.

ANF 031  
**CILINDRO SHAKER  
OVENS**



**Capacidad:** 625 ml  
**Material:** Plástico

**Técnica de impresión:** Serigrafía /  
Tampografía

**Área de impresión:** 5 x 10 cm

**Colores:** AZUL, NEGRO

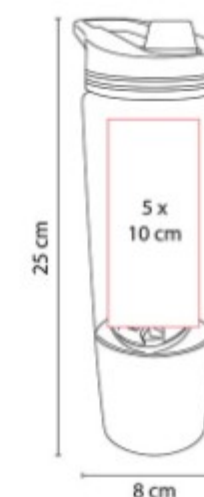

Tapa de rosca con boquilla y asa.  
Cuenta con compartimento especial  
en la parte inferior.

ANF 033  
**TARRO HAYLING**



**Capacidad:** 600 ml  
**Material:** Plastico / Aluminio  
**Técnica de impresión:** Serigrafía / Tampografía  
**Área de impresión:** 5.5 x 6.5 cm  
**Colores:** AZUL, BLANCO TRASLUCIDO, ROJO



Tapa de aluminio con cierre de rosca. Incluye popote y caja individual.

ANF 036  
**CILINDRO NAOLI**



**Capacidad:** 575 ml  
**Material:** PET  
**Técnica de impresión:** Serigrafía / Tampografía  
**Área de impresión:** 5 x 10 cm  
**Colores:** AZUL, NARANJA, ROJO

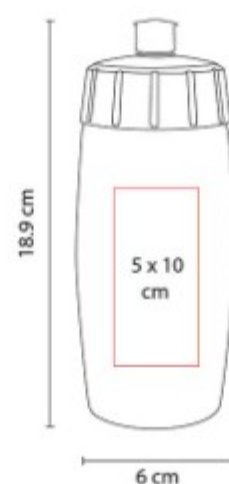

Sistema de rosca twist-off que permite abrir y cerrar la tapa en un giro. Incluye valvula de seguridad.

ANF 037  
**CILINDRO NEIVA**



**Capacidad:** 750 ml  
**Material:** Plastico  
**Técnica de impresión:** Serigrafía / Tampografía  
**Área de impresión:** 6 x 5 cm  
**Colores:** AZUL, ROJO

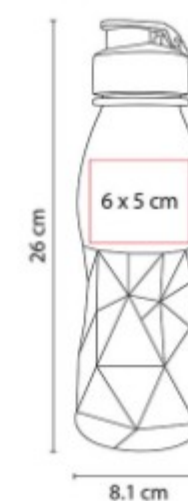

Cilindro de forma prismatica con tapa de rosca y boquilla. Incluye caja individual.

ANF 040  
**CILINDRO TRIBEC**



**Capacidad:** 960 ml  
**Material:** PET

**Técnica de impresión:** Serigrafía

**Área de impresión:** 4.5 x 17 cm

**Colores:** AMARILLO TRASLUCIDO, AZUL TRASLUCIDO, HUMO, NARANJA TRASLUCIDO, ROJO TRASLUCIDO, TRANSPARENTE, VERDE TRASLUCIDO

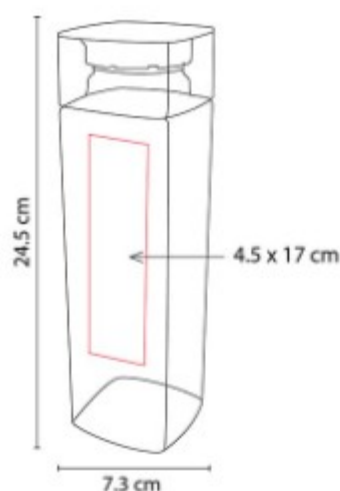

Sistema de rosca twist-off que permite abrir y cerrar la tapa en un giro.

ANF 046  
**CILINDRO BISMARCK**



**Capacidad:** 400 ml  
**Material:** PET

**Técnica de impresión:** Serigrafía

**Área de impresión:** 5 x 8 cm

**Colores:** AZUL, BLANCO, HUMO, NARANJA, ROJO, ROSA, VERDE

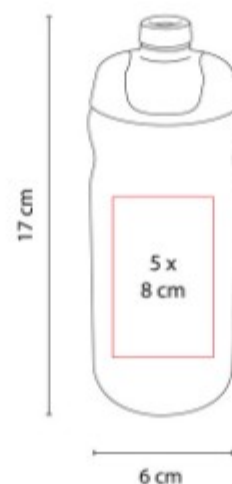

Sistema de rosca twist-off que permite abrir y cerrar la tapa en un giro. Incluye válvula de seguridad.

ANF 056  
**CILINDRO ECO SINKER**



**Capacidad:** 500 ml  
**Material:** PET / Concha de Mar / Fibra de Agave

**Técnica de impresión:** Serigrafía

**Área de impresión:** 5 x 10 cm

**Colores:** BLANCO



Hecho de bioplástico con PET, concha de mar y fibra de agave. Tapa con sistema de rosca. Incluye válvula de seguridad.

ANF 060  
**CILINDRO ALEX**



**Capacidad:** 800 ml  
**Material:** Tritan  
**Técnica de impresión:** Serigrafía /  
 Tampografía  
**Área de impresión:** 3.5 x 16 cm  
**Colores:** AZUL, HUMO, ROJO,  
 TRANSPARENTE

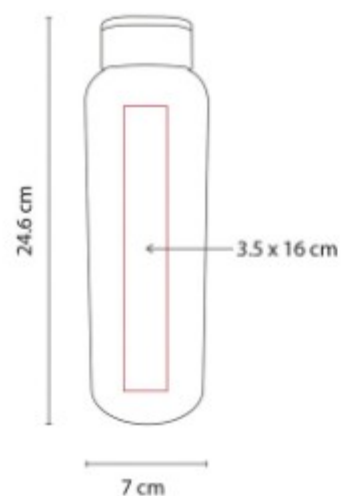

Sistema de rosca twist-off que permite abrir y cerrar la tapa en un giro.

ANF 061  
**CILINDRO SARATOGA**



**Capacidad:** 500ml  
**Material:** Plastico / PET Reciclado  
**Técnica de impresión:** Serigrafía /  
 Tampografía  
**Área de impresión:** 4.5 x 10 cm  
**Colores:** AZUL, BLANCO, ROJO,  
 ROSA, VERDE

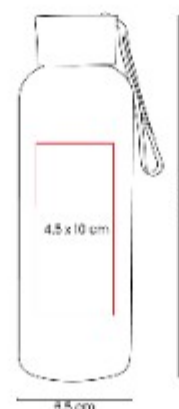

Cilindro fabricado en RPET, material que lo hace amigable con el medio ambiente. Pared sencilla de plástico.

ANF 064  
**CILINDRO XITANG**



**Capacidad:** 1,000 ml  
**Material:** PET  
**Técnica de impresión:** Serigrafía /  
 Tampografía  
**Área de impresión:** 6 x 15 cm  
**Colores:** BLANCO, ROJO

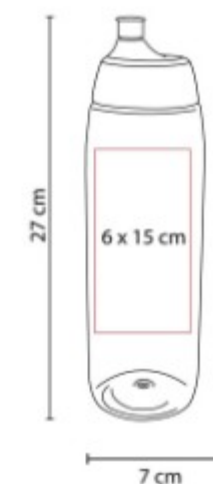

Sistema de rosca twist-off que permite abrir y cerrar la tapa en un giro. Incluye valvula de seguridad.

ANF 065  
**CILINDRO VATTEN**



**Capacidad:** 550 ml  
**Material:** Plastico / Metal  
**Técnica de impresión:** Serigrafía  
**Área de impresión:** 5.5 x 10 cm  
**Colores:** AZUL, BLANCO, HUMO, ROJO

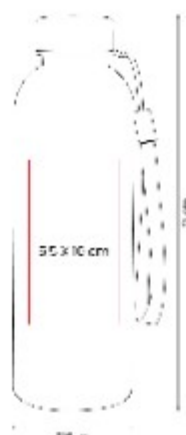

Pared sencilla de plástico. Tapa metálica con sistema de rosca, incluye un asa de tela para transportarla fácilmente.

ANF 069  
**CILINDRO WHOOP**



**Capacidad:** 2.2 Litros  
**Material:** Plastico / Neopreno  
**Técnica de impresión:** Serigrafía  
**Área de impresión:** 8 x 4 cm  
**Colores:** BEIGE, NEGRO



Cilindro con pared sencilla de plástico. Incluye funda removible de neopreno.

ANF 071  
**CILINDRO VAND**



**Capacidad:** 900 ml  
**Material:** Plastico  
**Técnica de impresión:** Serigrafía  
**Área de impresión:** 6 x 13 cm  
**Colores:** AZUL TRASLUCIDO, BLANCO, NEGRO, ROSA



Tapa con cierre de rosca, asa y boquilla plegable para beber.

ANF 072  
**CILINDRO PARVO**



**Capacidad:** 750 ml  
**Material:** Plastico  
**Técnica de impresión:** Serigrafía  
**Área de impresión:** 5.5 x 9 cm  
**Colores:** AMARILLO, AZUL, AZUL PASTEL, BLANCO, MORADO PASTEL, NEGRO, ROJO, ROSA PASTEL, VERDE PASTEL



Sistema de rosca twist-off que permite abrir y cerrar la tapa en un giro.

ANF 074  
**CILINDRO KAVEH**

**Capacidad:** 670 ml  
**Material:** Plastico / Metal  
**Técnica de impresión:** Serigrafía  
**Área de impresión:** 3.5 x 16 cm  
**Colores:** AZUL, BLANCO, ROJO, ROSA

Cilindro de plastico con tapa de metal con asa de poliester.

ANF 075  
**CILINDRO LEMN**



**Capacidad:** 600 ml  
**Material:** Plastico / Bambu  
**Técnica de impresión:** Serigrafía  
**Área de impresión:** 5 x 10 cm  
**Colores:** AZUL PASTEL, BLANCO, NEGRO, ROSA PASTEL

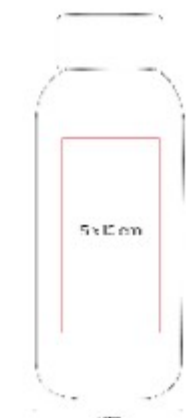

Cilindro de plastico con tapa de bambu.

ANF 076  
**CILINDRO ASSH**



**Capacidad:** 1,000 ml  
**Material:** Plastico / Metal  
**Técnica de impresión:** Serigrafía  
**Área de impresión:** 4 x 13 cm  
**Colores:** AZUL, BLANCO, NEGRO, TINTO, VERDE



Tapa metálica con cierre de rosca.  
 Aro de plástico con asa de tela.

ANF 078  
**CILINDRO WELLINGTON**



**Capacidad:** 900 ml  
**Material:** Plastico  
**Técnica de impresión:** Serigrafía / Tampografía  
**Área de impresión:** 5 x 14 cm  
**Colores:** AZUL, HUMO, ROSA, VERDE

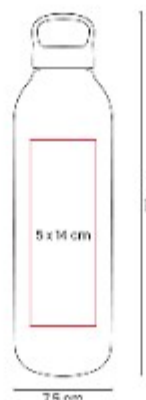

Tapa con asa integrada.

ANF 079  
**CILINDRO MINSK**



**Capacidad:** 1,200 ml  
**Material:** Plastico  
**Técnica de impresión:** Serigrafía / Tampografía  
**Área de impresión:** 7 x 5 cm  
**Colores:** AZUL, NEGRO, ROSA



Tapa de plástico con cierre de rosca y boquilla, sobretapa push con botón de seguridad y asa plegable.

ANF 081  
**CILINDRO OTARI**



**Capacidad:** 1,000 ml

**Material:** Plastico

**Técnica de impresión:** Serigrafía /  
Tampografía

**Área de impresión:** 5 x 10 cm

**Colores:** AMARILLO, AZUL, MORADO,  
ROJO

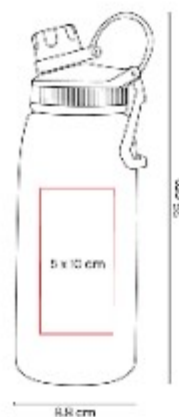

Tapa de plástico con cierre de rosca y banda de silicon que ayuda a abrir y cerrar fácilmente.

ANF 083  
**CILINDRO SKARDU**

**Capacidad:** 600 ml

**Material:** Plastico

**Técnica de impresión:** Tampografía /  
Serigrafía

**Área de impresión:** 4.5 x 10 cm

**Colores:** AZUL, MORADO, NEGRO

Cuenta con doble boquilla que facilita su uso para beber directamente. Ideal para actividades deportivas o de oficina.

ANF 085  
**CILINDRO GRENADE**



**Capacidad:** 800ml

**Material:** Plastico

**Técnica de impresión:** Serigrafía /  
Tampografía

**Área de impresión:** 5.5 x 10 cm

**Colores:** AZUL, BLANCO, NEGRO,  
TINTO



Cilindro deportivo de una pared.

**ANF 087**  
**CILINDRO WODA**



**Capacidad:** 800 ml  
**Material:** Plastico  
**Técnica de impresión:** Tampografía / Serigrafía  
**Área de impresión:** 6 x 13 cm  
**Colores:** AZUL, HUESO, NEGRO, ROSA

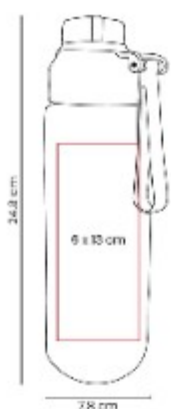

Cilindro de plástico de una pared.  
Tapa de plástico con sistema de rosca y sobretapa para la boquilla.

**ANF 090**  
**CILINDRO DRIK**



**Capacidad:** 1,000 ml  
**Material:** PET  
**Técnica de impresión:** Serigrafía / Tampografía  
**Área de impresión:** 6 x 15 cm  
**Colores:** AMARILLO, AZUL, BLANCO, HUMO, ROJO

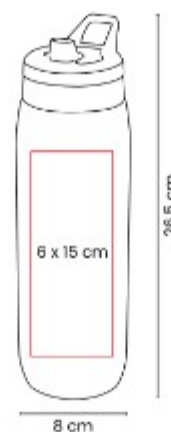

Sistema de rosca twist-off que permite abrir y cerrar la tapa en un giro.

**SOC 980**  
**CILINDRO SOCCER**



**Capacidad:** 750 ml  
**Material:** Plastico  
**Técnica de impresión:** Serigrafía  
**Área de impresión:** 5.5 x 9 cm  
**Colores:** BLANCO, NEGRO



Sistema de rosca twist-off que permite abrir y cerrar la tapa en un giro.

SOC 982  
**CILINDRO RELIEVE  
BALON**



**Capacidad:** 850 ml

**Material:** PET

**Técnica de impresión:** Serigrafía /  
Tampografía

**Área de impresión:** 5 x 13 cm

**Colores:** AMARILLO, AZUL, BLANCO,  
HUMO

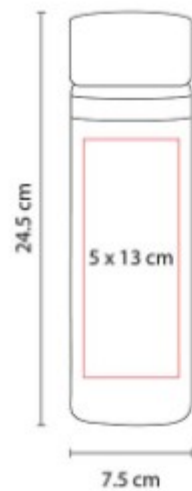

Tapa con sistema de rosca twist-off .  
Diseño de balón en alto relieve.

# CILINDROS DE VIDRIO

## TMPS 150 TARRO PARA SUBLIMAR BIRMANIA



**Capacidad:** 16 Oz  
**Material:** Vidrio  
**Técnica de impresión:** Sublimacion  
**Área de impresión:** 20 x 10 cm  
Extendido  
**Colores:** BLANCO FROSTY



Tarro para sublimar.

# CILINDROS METÁLICOS

## TMPS 102 CILINDRO NUARANG



**Capacidad:** 700 ml  
**Material:** Aluminio / Plastico  
**Técnica de impresión:** Laser / Serigrafía / Tampografía  
**Área de impresión:** 5.5 x 10 cm  
**Colores:** AZUL, PLATA, ROJO

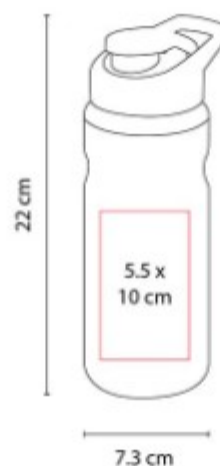

Cilindro de aluminio de una pared. Tapa de plástico con cierre de rosca, asa, boquilla y sobre tapa de presión.

## TMPS 103 CILINDRO BANNAYA



**Capacidad:** 700 ml  
**Material:** Aluminio / Plastico  
**Técnica de impresión:** Laser / Serigrafía / Tampografía  
**Área de impresión:** 5.5 x 13 cm  
**Colores:** AZUL, GRIS, ROJO

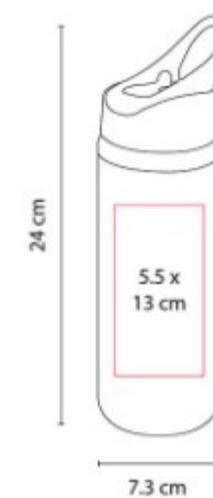

Cilindro de aluminio de una pared. Tapa de plástico con cierre de rosca, asa y popote. Incluye caja individual.

TMPS 113  
**CILINDRO PARA  
 SUBLIMAR TOVAR**



**Capacidad:** 700 ml  
**Material:** Aluminio / Plastico  
**Técnica de impresión:** Sublimacion  
**Área de impresión:** 18 x 11 cm  
 Extendido  
**Colores:** BLANCO

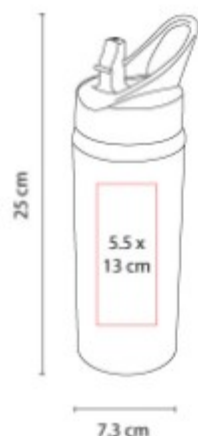

Cilindro para sublimar de aluminio de una pared. Tapa de plastico con cierre de rosca, asa y popote.

TMPS 203  
**CILINDRO LEGNA**



**Capacidad:** 700 ml  
**Material:** Aluminio / Plastico / Bambu  
**Técnica de impresión:** Laser / Serigrafia  
**Área de impresión:** 5 x 10 cm  
**Colores:** AZUL, NEGRO, PLATA, TINTO, VERDE

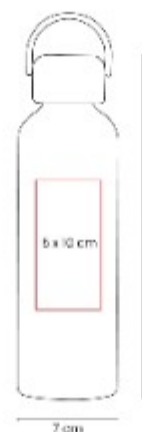

Cilindro metalico de una pared. Tapa de bambu con cierre de rosca y asa de plastico. Terminado mate.

TMPS 267  
**CILINDRO BOKAPP**



**Capacidad:** 650 ml  
**Material:** Acero inoxidable / Plastico  
**Técnica de impresión:** Laser / Serigrafia  
**Área de impresión:** 5.5 x 10 cm  
**Colores:** AZUL, BLANCO, MORADO, NARANJA, NEGRO, ROJO

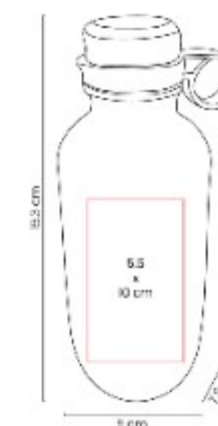

Cilindro metalico de una pared. Incluye tapa de plastico con sistema de rosca para un cierre hermetico.

TMPS 270  
**CILINDRO JOUSI**



**Capacidad:** 750 ml  
**Material:** Aluminio / Plastico  
**Técnica de impresión:** Laser / Serigrafia  
**Área de impresión:** 5.5 x 13 cm  
**Colores:** AZUL, BLANCO, MORADO, NARANJA, ROJO

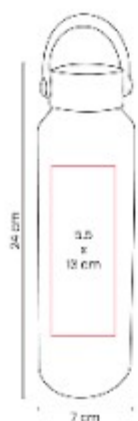

Cilindro metalico de una pared. Incluye tapa de plastico con sistema de rosca que asegura un cierre hermetico.

TMPS 61  
**CILINDRO LEMAN**



**Capacidad:** 750 ml  
**Material:** Aluminio / Plastico  
**Técnica de impresión:** Laser / Serigrafia / Tampografia  
**Área de impresión:** 5 x 15 cm  
**Colores:** AZUL, NARANJA, ROJO, VERDE

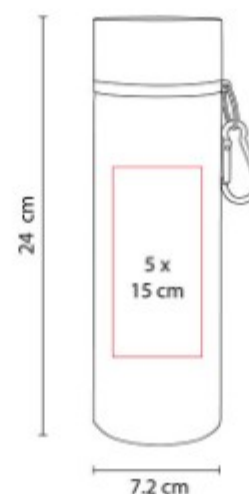

Cilindro de aluminio de una pared. Tapa con cierre de rosca y reductor con boquilla. Incluye carabina y caja individual.

# ARTÍCULOS PARA CAFÉ

## TMPS 170 PRENSA FRANCESA COCKER



**Capacidad:** 350 ml  
**Material:** Vidrio Borosilicato /  
Plástico Inoxidable  
**Técnica de impresión:** Serigrafía  
**Área de impresión:** 4 x 4 cm  
**Colores:** NEGRO

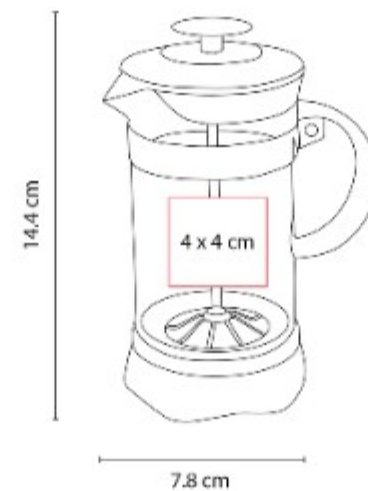

Presna francesa con capacidad para  
1 taza. Incluye caja individual.

# CATALOGO BEBIDAS 2026



**Sabana Market**

Promocionales con Propósito

## CONTACTO

**3105566599 - 3106835116**

**gerencia@sabanamarket.com**

**comercial3@sabanamarket.com**